

S9F174DND



Produktfamilie	Gefrierschrank
Installation	Einbaugerät
Nischenhöhe in cm	178 cm
Produktkategorie	1-türig
Referenzbreite	Bis 60 cm cm
Referenzhöhe	160 - 200 cm cm
Kühlsystem	No Frost
Scharniertyp	Festtürtechnik
Scharnierseite	Rechts
Türanschlag reversibel	Ja



Ästhetik



Ästhetik	Neutral	Markenlogo	Siebdruck
Farbe	Weiß	Farbe der Gefrierschublade	Silber
Material der Seitenwände	Metall	Ausführung des Displays	LCD-Touch
Farbe der Seitenwände	Weiß		

Aufteilung Gefrierteil

Anzahl der Gefrierschubladen	5
Anzahl der Gefrierklappfächer	2

Weitere technische Eigenschaften



Zubehör	Eiswürfelschale	Anzahl der Kompressoren	1
Display-Funktionen	Schnellgefrieren, Kindersicherung/Tastensperre, Temperaturalarm, Cooling Timer	Art des Kältemittels	R600a
Funktion Automatik-Schnellgefrieren	Ja	Art des Kompressors	Inverter
Optischer/akustischer Türalarm	Ja	Füllmenge des Kältemittels	55 g
Optischer/akustischer Temperaturalarm	Ja	Schaummittel	Cyclopentan
Temperatursteuerung	Elektronisch	Max. mögliches Frontengewicht	25 kg

Technische Daten / Energielabel - Reg. 2019 - bindend ab 1.3.2021







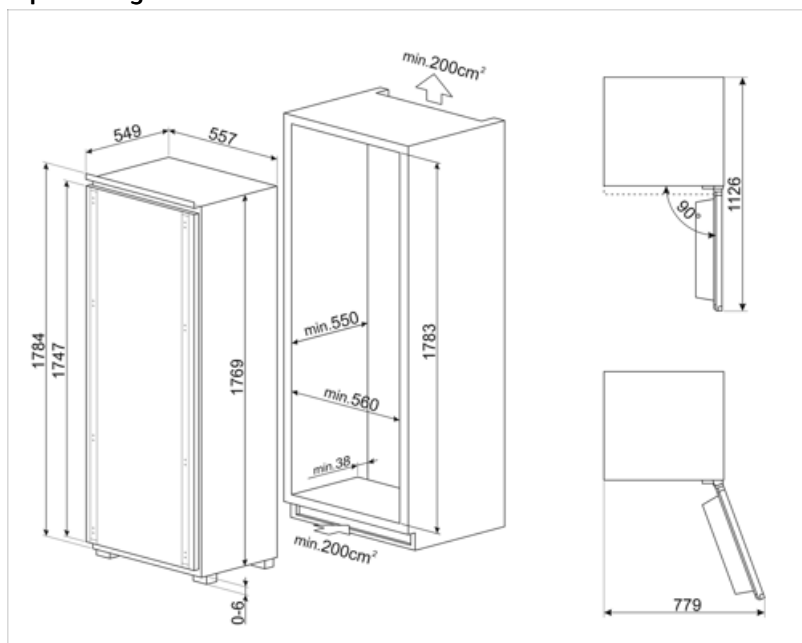

Jährlicher Energieverbrauch	189 kWh/Jahr	Lagerzeit bei Störung	10 h
Nutzzinhalte Gefrieren	212 l	Gefriervermögen	18,5 kg/24h
Energieeffizienzklasse	D	Klimaklassen	SN, N, ST, T
Luftschallemissionsklasse	B	EEL	80 %
Summe der Rauminhalte der Tiefkühlfächer	212 l		

Elektrischer Anschluss

Elektrischer Gesamtanschlusswert	140 W	Frequenz	50 Hz
Absicherung	1 A	Länge Netzkabel	240 cm
Spannung	230-240 V	Netzstecker	(F;E) Schuko



Symbols glossary

	Kindersicherung: Eine Tastensperre, die einen ungewollten Zugriff auf die Funktionen verhindert.		Energieeffizienzklasse D
	LCD-Display: optische Anzeige zur Vereinfachung der Temperatureinstellung und Aktivierung aller Sonderfunktionen.		Schnellgefrieren: für ein schnelles und zeitlich begrenztes Einfrieren des Gefrierergutes. Zu empfehlen direkt nach dem Einkauf oder zum Einfrieren frischer Lebensmittel.
	Inverter-Kompressor: ermöglicht eine höhere Leistung bei optimiertem Wirkungsgrad, reduziert den Energieverbrauch sowie das Betriebsgeräusch und ist zudem langlebiger.		Nischenhöhe 178 cm
	No Frost: verhindert eine Reif-/Eisbildung im Gefrierteil und taut in Zyklen vollautomatisch ab. Ein manuelles Abtauen per Hand ist daher nicht mehr erforderlich.		