

# STL324AQLLHDE



<b>Produktfamilie</b>	Geschirrspüler
<b>Komm. Breite</b>	60 cm
<b>Kommerzielle Bauhöhe</b>	86 cm
<b>Installation</b>	Vollintegrierbar
<b>Möbelfront</b>	Nicht im Lieferumfang
<b>Anzahl der Spülkörbe</b>	3. Besteckebene FlexiDuo mit EasyGlide
<b>Motortyp</b>	Inverter 2.0
<b>EAN-Code</b>	8017709363475



## Programme



<b>Anzahl der Programme</b>	12+2	<b>Auto 45-65°C</b>	Ja
<b>Spültemperaturen</b>	38, 45, 50, 55, 65, 70, 75 °C	<b>Mix 65°C</b>	Ja
<b>Vorspülen</b>	Ja	<b>Silent (-2 dB)</b>	Ja
<b>Kurz 27 min.</b>	Ja	<b>Intensiv 70°C</b>	Ja
<b>Glas 45°C</b>	Ja	<b>Self Clean</b>	Ja
<b>Schnell 60 min.</b>	Ja	<b>Keimfrei 99,9%</b>	Ja
<b>ECO</b>	Ja	<b>Schonend 50°C</b>	Ja
<b>Eco Schnell 55°C</b>	Ja	<b>Backbleche</b>	Ja

## Optionen



<b>Dry Assist+</b>	Ja	<b>Sonderprogramme</b>	Ja
<b>Option Zeitvorwahl</b>	1-24 h	<b>Clean &amp; Shine</b>	Ja
<b>FlexiZone ½ Beladung</b>	Ja		

## Spülkörbe



<b>Farbe der Geschirrkörbe</b>	Grau	<b>Max. Tellerdurchmesser für Oberkorb</b>	19,0 cm
<b>Farbe der Korbeinsätze</b>	Grau	<b>Unterkorb</b>	Mit 4 klappbaren Tellerträgern
<b>Korbgriffe</b>	Kunststoff für Ober- /Unterkorb mit Edelstahl einlage		

<b>Oberkorb</b>	Mit 3 klappbaren Tellerträgern/Ablagen	<b>Unterkorb Accessories</b>	MultiLoad, ProFlex Halterung, WinePro
<b>Höhenverstellung Oberkorb</b>	3 Ebenen	<b>Unterkorb mit Anti-Tropfeneinsätzen</b>	Ja
<b>ExtraGlide Teleskop-Vollauszug</b>	Ja	<b>Max. Tellerdurchmesser für Unterkorb</b>	35,0 cm
		<b>Farbe der inneren Komponenten</b>	Sage Leaf

## Technische Eigenschaften



<b>Produktbreite</b>	598 mm	<b>Max. Wasserhärte</b>	100°fH;58°dH
<b>Produkttiefe</b>	550 mm	<b>Trocknungssystem</b>	Natürliche Kondensationstrocknung mit Dry Assist+ (autom. Türöffnung nach Programmende)
<b>Display</b>	LED-Display	<b>Wrasenschutz</b>	Selbstklebende Schutzfolie
<b>Produkthöhe</b>	858 mm	<b>Innenbeleuchtung</b>	Weißer LED
<b>Bedienelemente</b>	Touch-Control	<b>Material des Bottichs</b>	Edelstahl
<b>Display-Anzeige</b>	Zeitvorwahl, Programmdauer, Restlaufzeit	<b>Material des Filters</b>	Edelstahl
<b>Programmgrafik</b>	Symbole	<b>Integrierter Durchlauferhitzer</b>	Ja
<b>Anzeige Salzmenge</b>	LED	<b>Türscharniersystem</b>	Sliding FlexiFit
<b>Anzeige Klarspülmangel</b>	LED	<b>Mögliches Gewicht der Möbelfront min./max</b>	2,5 - 10 kg
<b>Anzeige Programmstatus</b>	ActiveLight-Bodenlicht	<b>Min. und max. Sockelhöhe</b>	50 - 215 mm
<b>Automatische Abschaltung</b>	Ja	<b>Für Hocheinbau geeignet</b>	Ja
<b>Spülsystem</b>	Planet-Spülsystem	<b>Regulierbare Stellfußhöhe</b>	+70 mm (860 bis 930 mm)
<b>3. Spülebene oben</b>	Einzelrotierend	<b>Seitliche Dichtlippen (Nische)</b>	Ja, mit Edelstahl-Zierblende an Bottichfront
<b>Wasserenthärter</b>	Elektronisch regelbar	<b>Rückseitige Kunststoffabdeckung</b>	Ja
<b>Aqua Test-Sensorsystem (Automatikprogramm)</b>	Ja	<b>Tiefe Geschirrspüler bei geöffneter Gerätetür (mm)</b>	1168 mm
<b>Wasserschutzsystem</b>	Total Aqua-Stop	<b>Hinterer Stellfuß von vorne höhenregulierbar</b>	Ja
<b>Wasserzulauf</b>	Kalt-/Heißwasser bis max. 60°C - Energieeinsparung mit Heißwasser von bis zu 35%	<b>Material der oberen Abdeckung</b>	Kunststoff

## Technische Daten / Energielabel - Reg. 2019 - bindend ab 1.3.2021



<b>Energieeffizienzklasse</b>	A	<b>Dauer des Programms</b>	4:35 h:min
<b>Energieverbrauch des eco-Programms pro 100 Betriebszyklen</b>	54 kWh	<b>Luftschallemissionen</b>	42 dB(A) re 1 pW
		<b>Luftschallemissionsklasse</b>	B

---

Nennkapazität (ps)	14	Energieeffizienzindex (EEI)	31,8
Wasserverbrauch des eco-Programms pro Betriebszyklus	10,5 l		

## Elektrischer Anschluss

---

Elektrische Gesamtanschlusswert	1800 W	Anschlussart	Einphasig
Absicherung	10 A	Länge Netzkabel	140 cm
Spannung	220-240 V	Netzstecker	(F;E) Schuko
Frequenz	50 Hz		

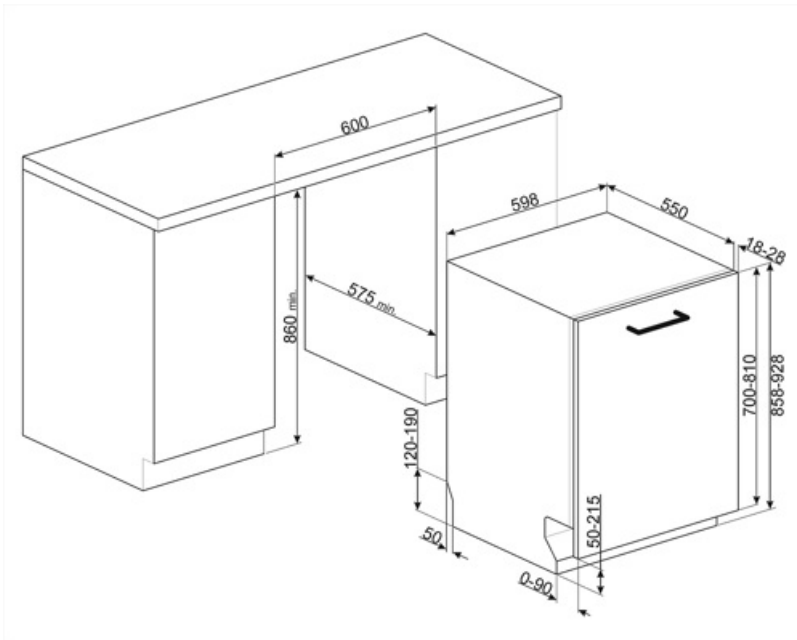

## Kompatibel Zubehör



### KIT86CX-1

86x60 cm Türfront, Edelstahl, für vollintegrierbare Modelle mit Anti-Finger-Protektion, Classici-Türgriff, für feste und gleitende Türmontage



### KIT86PORTWH-1



### KIT86SPRAN



### KIT86SPRX

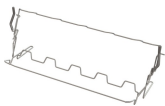

### KITGH

Korbeinsatz für langstielige Wein-/Sektgläser, kompatibel für alle 60 cm Geschirrspüler mit 13-14 Maßgedecke



### KITPL60N

Sockelblende für Unterbaugeschirrspüler, Schwarz, Höhen- und tiefenverstellbar



### KITPLV2

Kit 2 m Schlauchverlängerung für Wasserzu-/Ablauf in 3/4" inkl. Verbindungszubehör, geeignet für Geschirrspüler, Waschautomaten und Vollwaschtrockner



### KIT86PORTAN-1



### KIT86PORTX-1



### KIT86SPRMW



### KITFLEXI

Kit verstärkte Türfedern für vollintegrierbare Modelle (H: 82 cm Modelle bis max. 15,0 kg, H:86 Modelle cm bis max. 13,5 kg Frontengewicht)



### KITPL60B























Sockelblende für Unterbaugeschirrspüler, Weiß, Höhen- und tiefenverstellbar

















### KITPL60X

Sockelblende für Unterbaugeschirrspüler, Edelstahl, Höhen- und tiefenverstellbar

## Symbols glossary

	<p>Activelight-Bodenlicht ist eine LED-Leuchte, die bei Inbetriebnahme des Gerätes unterhalb der Gerätetür einen roten Punkt blinkend auf den Fußboden projiziert.</p>		<p>Der Aquatest-Sensor ist ein elektronischer Sensor, der den Verschmutzungsgrad am Ende des ersten Vorspülganges misst. Anhand des gemessenen Wertes, wird automatisch das am besten geeignete Spülprogramm gewählt, um den effizientesten Wasser- und Energiever</p>
	<p>Verbessert das Trocknen des Geschirrs ohne Flecken zu hinterlassen.</p>		<p>Energieeffizienzklasse A</p>
	<p>Clean &amp; Shine: sorgt für ein perfektes Reinigungsergebnis bei hohem Glanz.</p>		<p>Das Gerät ist für eine Installation im Hocheinbau vorgerüstet.</p>
	<p>Kommerzielle Bauhöhe 86 cm</p>		<p>Option Zeitvorwahl: das gewünschte Programm startet um bis zu 24 Std. zeitverzögert.</p>
	<p>Dry Assist+: dank der automatischen Türöffnung nach Programmende, sorgt diese Funktion für eine perfekte Trocknung und spart dabei Energie.</p>		<p>FlexiDuo: Mit dem 3. Besteckkorb FlexiDuo können Sie Besteck, kleine Tassen, Schöpfkellen oder andere umfangreiche Utensilien nach Belieben anordnen. Dieser besteht aus zwei separaten und beweglichen Modulen.</p>
	<p>Die FlexiFit-Türscharniere ermöglichen es, die Möbelfront auf der Gerätetür fest oder gleitend zu montieren, so dass eine minimale Sockelhöhe ab 5 cm erreicht wird.</p>		<p>FlexiZone: bestens geeignet für eine 1/2 Beladung, um Energie, Wasser und Zeit zu sparen. Eine Einschränkungen bei der Platzierung des Geschirrs ist dabei nicht notwendig.</p>
	<p>Das Teleskopschienen-System ExtraGlide lässt den Oberkorb noch leichter und angenehmer gleiten. Es vereinfacht die Handhabung auch bei voller Beladung und erleichtert das Be- und Entladen.</p>		<p>Hervorragende Isolierung und spezielle Komponenten reduzieren das Betriebsgeräusch auf ein Minimum.</p>
	<p>Das Planet-Spülsystem ermöglicht eine vollständige Ausspülung des Geschirrs. Dank der erhöhten Rotation des unteren Sprühdarms aus der Mitte heraus, wird jeder Bereich des Geschirrs erreicht und damit ein hervorragendes Spülergebnis erzielt.</p>		<p>Auto 45°- 65°: das Automatikprogramm regelt sensorgesteuert die Programmdauer und die Anzahl der erforderlichen Spülvorgänge je nach Verschmutzungsgrad, um den Energie- und Wasserverbrauch bestmöglich zu reduzieren.</p>
	<p>Glas 45°C: dieses Spülprogramm ist für empfindliches Geschirr wie Gläser, Kristallglas oder Porzellan bestens geeignet.</p>		<p>Schonend: dieses Programm ist für empfindliches, nicht stark verschmutztes Geschirr geeignet.</p>
	<p>ECO: dieses normative Spülprogramm verbraucht nur eine geringe Menge an Frischwasser und Energie, um eine besonders umweltfreundliche Reinigung des Geschirrs zu ermöglichen.</p>		<p>Mix 65°C: dieses Programm ist für das alltägliche Geschirr ohne starke Verkrustungen geeignet.</p>
	<p>Vorspülprogramm: dieses kurze Programm verhindert das Antrocknen von frischen Speiseresten auf dem Geschirr.</p>		<p>Kurz 27': bei diesem Programm handelt es sich um ein besonders schnelles Spülprogramm mit niedrigen Temperaturen für leicht verschmutztes Geschirr.</p>

- |   |  |
|---|--|
|  <p>Ultraclean: Mit der Option Ultraclean wird ein finaler Klarspülgang bei einer erhöhten Temperatur von 70° C durchgeführt, wodurch weitgehend alle Bakterien beseitigt werden.</p>   |  <p>Nennkapazität: Anzahl der Maßgedecke.</p>   |
|  <p>Total Acqua-Stop: das sichere Wasserschutzsystem. Dank elektronischer Sicherheitsvorrichtung am Wasserzulaufschlauch, wird der Wasserstand in der Maschine stetig überwacht, Undichtigkeiten sicher erkannt und bei Bedarf die Wasserzufuhr unterbrochen.</p> |  <p>Touch Control: mit der benutzerfreundlichen Touch-Bedienung lässt sich das Gerät per Fingertipp sehr leicht bedienen.</p>   |
|  <p>WaterSave-System: sorgt für beste Spülergebnisse bei minimalem Wasserverbrauch.</p>   |  <p>ECO Schnell 45°C: Schnellprogramm mit geringem Wasser- und Energieverbrauch.</p>  |
|  <p>Schnellprogramm: für normal verschmutztes gemischtes Geschirr, wie Teller und Pfannen, auch mit angetrockneten Ablagerungen und Trocknung.</p>  |  <p>Self Clean: dieser Reinigungszyklus ist bei leerer Maschine und ohne Geschirr möglich. Es wird empfohlen, das Programm alle 2 bis 3 Monate unter Verwendung spezieller Maschinenreiniger für Haushaltsgeschirrspüler durchzuführen.</p> |
|  <p>SILENT (-2 dB): ein besonders leises Spülprogramm, insbesondere für die Nacht.</p>  |  <p>Ermöglicht die Aktivierung zusätzlicher Unterprogramme, wenn sie diese Taste zu einem beliebigen Hauptprogramm dazu auswählen.</p>  |
|  <p>Programm Backbleche: zur intensiven Tiefenreinigung der Backbleche im Unterkorb.</p>  |  <p>Keimfrei 99,9%: dank der hohen Spültemperatur von 75°C, werden bei diesem Programm 99,9 % der Keime und Bakterien beseitigt.</p>  |
|  <p>Inverter-Motor 2.0: ermöglicht eine höhere Leistung bei optimalem Wirkungsgrad, reduziert den Energieverbrauch sowie das Betriebsgeräusch und ist zudem langlebiger.</p>  |  <p>8,6 kWh</p>   |